

最終順位

小学生低学年オープン部門		中学生オープン部門	
1	GONA U-9	1	migrant junior
2	アクティブ	2	U.C.ABLAZERS
3	FC GONA U-9	3	UA9 Vulcans
4	EIHIRE	4	YAMATO ADLERS U15
5	57 U-9	5	GONA U-15
小学生高学年オープン部門		6	NYU
1	白アクティブ	7	GONA U-13 East
2	GONA U-12	8	BANKINGS
3	赤アクティブ	9	ぐんま国際アカデミーA
4	Migrant kids	10	GONA U-13 North
5	GONAパニーシャ	11	東大和アルティメットクラブ
6	オホーツクキッズ	12	ぐんま国際アカデミー 1
7	BANKINGS BLACK	13	GONA U-14
8	HAYAMICHI	14	GONA U-13 South
9	GONA U-10	15	STARTIVE
10	GYB ALL stars	高校生オープン部門	
11	EIHIRE	1	YAMATO ADLERS
12	57 U-12	2	石垣島アスリート カヤパニーシャ
13	アクティブ U-10	3	船橋高校CONNECT
14	BANKINGS RED	4	1ns4ne 4pp3nd1x
15	れっど☆しゃっふる	5	VIVA大宮
16	GONA U-12 women	中高生ウィメン部門	
中高生ウィメン部門		1	YAMATO ADLERS WOMEN
1	YAMATO ADLERS WOMEN	2	migrant junior
2	migrant junior	3	HAYAMICHI
3	HAYAMICHI		

順位決定リーグ (1~5位)

ELAリーグ	アクティブ	EIHIRE	GONA U-9	57 U-9	FC GONA U-9	勝	負	得	失	差	位
アクティブ		7 0 1	2 × 4	6 0 0	4 0 3	3	1	19	8	11	2
EIHIRE	1 × 7		3 × 7	6 0 1	2 × 3	1	3	12	18	-6	4
GONA U-9	4 0 2	7 0 3		8 0 0	6 0 2	4	0	25	7	18	1
57 U-9	0 × 6	1 × 6	0 × 8		1 × 8	0	4	2	28	-26	5
FC GONA U-9	3 × 4	3 0 2	2 × 6	8 0 1		2	2	16	13	3	3

予選リーグ

EHAリーグ	オホーツクキッズ	GONAパニーシャ	GYB ALL stars	アクティブ U-10	勝	負	得	失	差	位
オホーツクキッズ		2 × 3	6 ○ 4	7 ○ 2	2	1	15	9	6	2
GONAパニーシャ	3 ○ 2		7 ○ 0	5 ○ 2	3	0	15	4	11	1
GYB ALL stars	4 × 6	0 × 7		2 × 6	0	3	6	19	-13	4
アクティブ U-10	2 × 7	2 × 5	6 ○ 2		1	2	10	14	-4	3

EHBリーグ	EIHIRE	BANKINGS RED	GONA U-12	赤アクティブ	勝	負	得	失	差	位
EIHIRE		2 × 3	3 × 5	0 × 8	0	3	5	16	-11	4
BANKINGS RED	3 ○ 2		1 × 6	1 × 7	1	2	5	15	-10	3
GONA U-12	5 ○ 3	6 ○ 1		4 ○ 3	3	0	15	7	8	1
赤アクティブ	8 ○ 0	7 ○ 1	3 × 4		2	1	18	5	13	2

EHCリーグ	Migrant kids	BANKINGS BLACK	GONA U-12 women	れっど☆しやつふる	勝	負	得	失	差	位
Migrant kids		4 ○ 2	10 ○ 0	10 ○ 0	3	0	24	2	22	1
BANKINGS BLACK	2 × 4		10 ○ 0	9 ○ 1	2	1	21	5	16	2
GONA U-12 women	0 × 10	0 × 10		4 ○ 1	1	2	4	21	-17	3
れっど☆しやつふる	0 × 10	1 × 9	1 × 4		0	3	2	23	-21	4

EHDリーグ	白アクティブ	HAYAMICHI	GONA U-10	57 U-12	勝	負	得	失	差	位
白アクティブ		8 ○ 1	5 ○ 3	7 ○ 1	3	0	20	5	15	1
HAYAMICHI	1 × 8		4 ○ 1	3 ○ 2	2	1	8	11	-3	2
GONA U-10	3 × 5	1 × 4		4 ○ 1	1	2	8	10	-2	3
57 U-12	1 × 7	2 × 3	1 × 4		0	3	4	14	-10	4

順位決定トーナメント (1~8位)

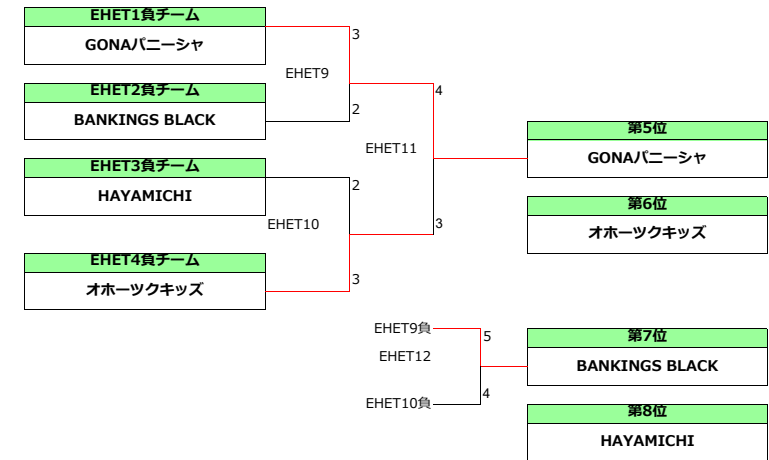
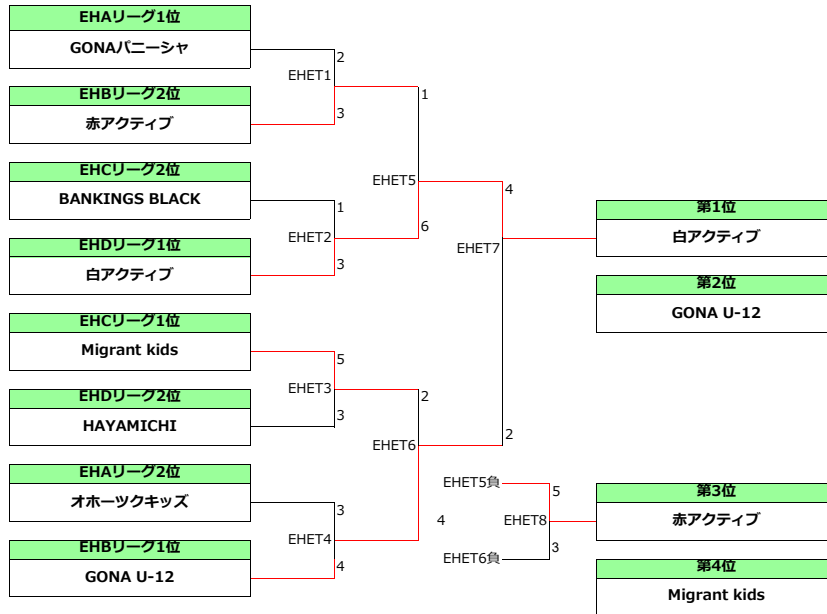

順位決定トーナメント (9~16位)

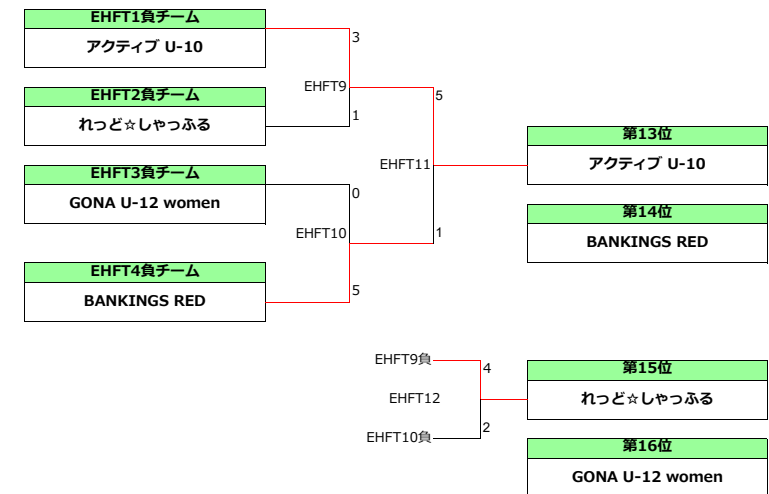
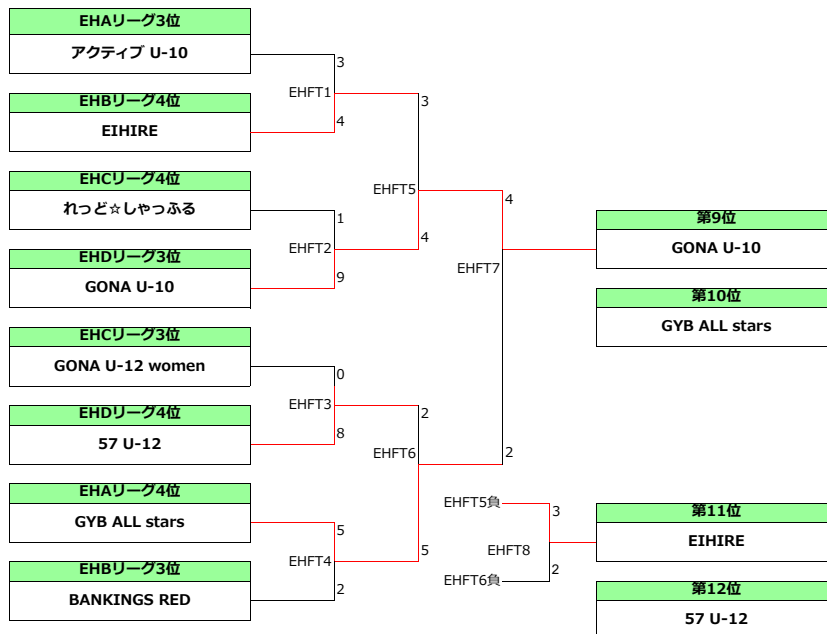

順位決定リーグ（1～3位）

WAリーグ	migrant junior	HAYAMICHI	YAMATO ADLERS WOMEN	migrant junior	HAYAMICHI	YAMATO ADLERS WOMEN	勝	負	得	失	差	位
migrant junior		6 0 2	2 × 6		4 0 3	3 × 5	2	2	15	16	-1	2
HAYAMICHI	2 × 6		1 × 6	3 × 4		2 × 8	0	4	8	24	-16	3
YAMATO ADLERS WOMEN	6 0 2	6 0 1		5 0 3	8 0 2		4	0	25	8	17	1

予選リーグ

JHAリーグ	migrant junior	BANKINGS	東大和アルティメットクラブ		勝	負	得	失	差	位
migrant junior		9 ○ 1	10 ○ 0		2	0	19	1	18	1
BANKINGS	1 × 9		7 ○ 1		1	1	8	10	-2	2
東大和アルティメットクラブ	0 × 10	1 × 7			0	2	1	17	-16	3

JHBリーグ	U.C.ABLAZERS	STARTIVE	GONA U-15	ぐんま国際アカデミー1	勝	負	得	失	差	位
U.C.ABLAZERS		7 ○ 0	4 ○ 3	10 ○ 0	3	0	21	3	18	1
STARTIVE	0 × 7		0 × 10	1 × 6	0	4	1	23	-22	4
GONA U-15	3 × 4	10 ○ 0		9 ○ 0	2	1	22	4	18	2
ぐんま国際アカデミー1	0 × 10	6 ○ 1	0 × 9		1	2	6	20	-14	3

JHCリーグ	ぐんま国際アカデミーA	YAMATO ADLERS U15	GONA U-13 East	GONA U-14	勝	負	得	失	差	位
ぐんま国際アカデミーA		3 × 6	4 × 6	5 ○ 0	1	2	12	12	0	3
YAMATO ADLERS U15	6 ○ 3		6 ○ 1	5 ○ 2	3	0	17	6	11	1
GONA U-13 East	6 ○ 4	1 × 6		7 ○ 3	2	1	14	13	1	2
GONA U-14	0 × 5	2 × 5	3 × 7		0	3	5	17	-12	4

JHDリーグ	UA9 Vulcans	NYU	GONA U-13 North	GONA U-13 South	勝	負	得	失	差	位
UA9 Vulcans		7 ○ 0	9 ○ 1	10 ○ 0	3	0	26	1	25	1
NYU	0 × 7		5 ○ 3	10 ○ 0	2	1	15	10	5	2
GONA U-13 North	1 × 9	3 × 5		9 ○ 0	1	2	13	14	-1	3
GONA U-13 South	0 × 10	0 × 10	0 × 9		0	3	0	29	-29	4

順位決定トーナメント（1～8位）

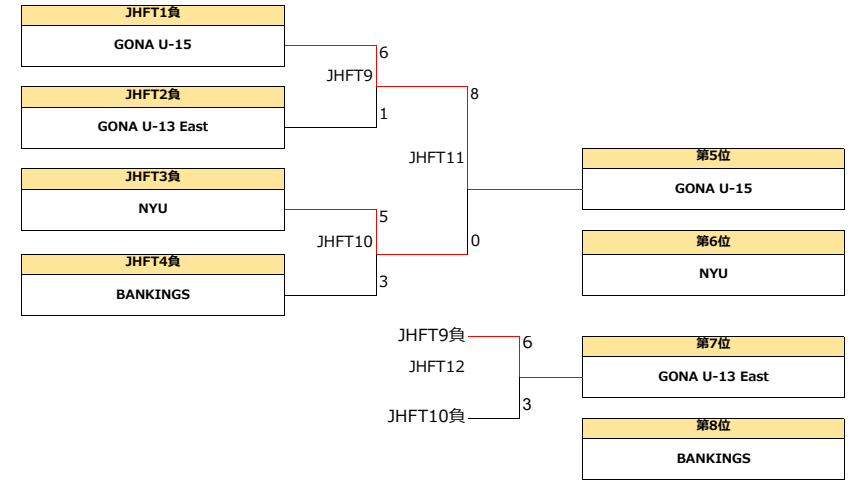
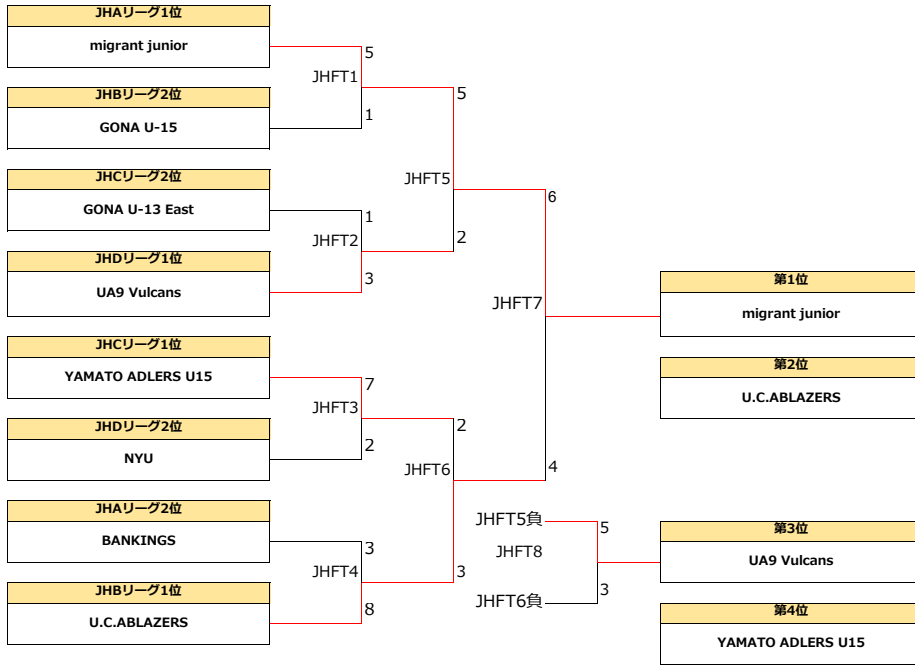

順位決定トーナメント（9～12位）

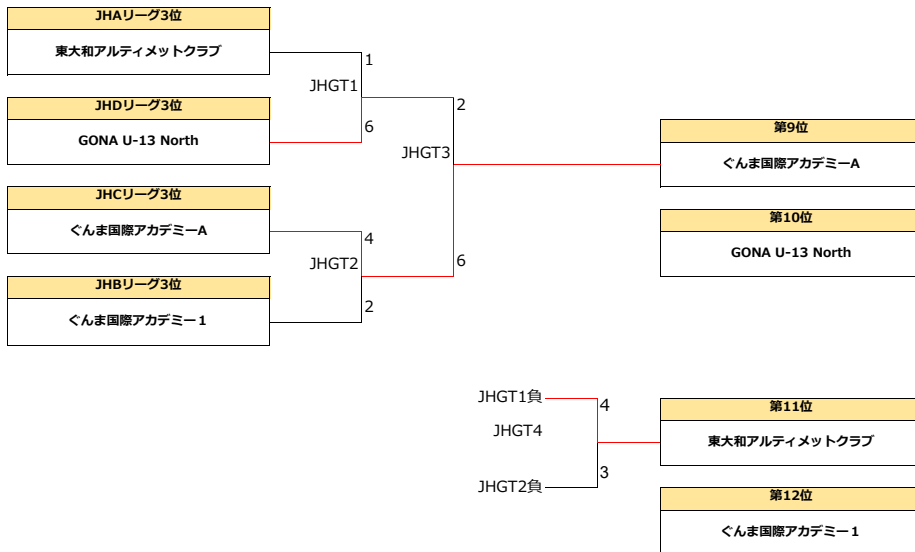

順位決定リーグ（13～15位）

JHHリーグ	GONA U-13 South	GONA U-14	STARTIVE	勝	負	得	失	差	位
GONA U-13 South		0 x 10	4 〇 2	1	1	4	12	-8	14
GONA U-14	10 〇 0		9 〇 0	2	0	19	0	19	13
STARTIVE	2 x 4	0 x 9		0	2	2	13	-11	15

各リーグの1位・2位は「順位決定トーナメント（1～8位）」へ
各リーグの3位は「順位決定トーナメント（9～12位）」へ
各リーグの4位は「順位決定リーグ（13～15位）」へ

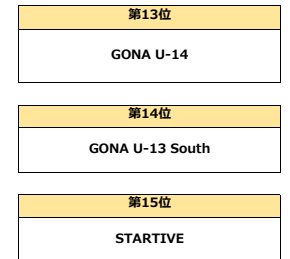

順位決定リーグ（1～5位）

HAリーグ	船橋高校CONNECT	1ns4ne 4pp3nd1x	YAMATO ADLERS	石垣島アスリート カヤバニーシャ	VIVA大宮	勝	負	得	失	差	位
船橋高校CONNECT		6 ○ 2	4 × 5	4 × 5	9 ○ 1	2	2	23	13	10	3
1ns4ne 4pp3nd1x	2 × 6		1 × 12	2 × 9	5 ○ 1	1	3	10	28	-18	4
YAMATO ADLERS	5 ○ 4	12 ○ 1		7 ○ 2	13 ○ 0	4	0	37	7	30	1
石垣島アスリート カヤバニーシャ	5 ○ 4	9 ○ 2	2 × 7		11 ○ 1	3	1	27	14	13	2
VIVA大宮	1 × 9	1 × 5	0 × 13	1 × 11		0	4	3	38	-35	5