

FLYING DISC TIMES No.15



日本フライングディスク協会

本部 〒111 東京都台東区蔵前4-21-8 ☎03(865)1865



明けまして おめでとう ございます

今年は、もうディスクを投げましたか!?

今年のあなたの抱負は……

1987年が、皆様にとって益々飛躍の年でありますよう
祈念しています。

本年もよろしくお願ひ致します。



——'86 ジャパン・オープンフライングディスク選手権大特集——

'86 ジャパン・オープンを終えて

とにかく、フライングディスクをしっぱなしの3日間でした。早い日は朝6時10分から、遅い日は、体育館で夜10時まで。全日本選手権としては、スケジュールが過密なわりに各種目のゲーム、特にマッチゲーム(アルティメット、ガッツ、D.D.C.)のゲーム数を少なくせざるをえなかったことが残念で、参加選手の皆様にも申し訳なく思いました。一昨年より昨年、昨年より今年とエントリー人数が増え、何より1人当りのエントリー種目が昨年の3・4種目から4・3種目と大きく上回ったこと、又大会日程を3日間で消化したことが、スケジュール過密の原因となりました。

全日本選手権は、日本一を決めるビッグな大会なので、参加選手にももっと満足のいくプレー環境を提供することが今後の課題と考えます。

今回のジャパン・オープンでは、東京経済大学のアルティメット5連覇、上智大学の女子アルティメット2連覇、大島 寛選手の個人総合4連覇、柿本千枝子選手の個人総合2連覇、そして愛知学院大学の7年ぶりのガッツ全国制覇と話題豊富な大会でした。

最後にスタッフとして活躍された皆様には、絶大なるご協力をありがとうございました。大会前の諸準備、大会期間中の毎日、早朝から深夜まで、そして大会2日目は雨で、ほとんど1日立ちっ放しの状態、大変ご苦労様でした。

以下、ジャパンオープン全種目の戦績を豊富な写真と共に掲載しますので、お楽しみ下さい。

個人総合<男子>			個人総合<女子>			ディスクゴルフ<男子>		
順位		ポイント	順位		ポイント	順位		スコア
1.	大島寛	152.5	1.	柿本千枝子	56.5	1.	林昌永	+2
2.	横田浩	113.5	2.	横田真佐子	47.6	2.	横田昌永	+2
3.	小林信也	97	3.	有地美香	43.5	3.	小林信也	+2
4.	小笠原位	87	4.	藤田浩子	34.5	3.	伊東彰寛	+2
5.	大内勝利	76	5.	柴田英里	34	5.	大島寛	+3
6.	川崎篤人	60.5	6.	小林恵子	29.17	6.	七川江篤季	+4
7.	北野真一也	58.5	7.	中沢博幸	25	6.	川崎嘉人	+4
8.	高木暢良	56.5	8.	中村幸代	24.5	6.	本村文彦	+4
9.	小堀俊二	54.5	9.	手塚麻美	23	6.	吉村文彦	+4
10.	大塚和	50.5	10.	増田直美	22.6	6.	河野淳一	+4
11.	平石光男	49	11.	倉沢伸子	22	6.	竹内博行	+4
12.	鈴木浩人	47.5	12.	稲見直子	19	12.	小泉弘樹	+5
13.	嶋原英樹	47	12.	福永由香里	19	12.	高橋正彦	+5
14.	福田雅真	46	14.	谷田沢みどり	18.6	12.	カブリエル・ゴッセージ	+5
14.	加藤喜	46	15.	細井みさき	16	12.	庄田健志	+5
16.	藤井徹	45	16.	木村芳	15	12.	村上公敏	+5
17.	佐藤重忠	42.5	16.	杉江	15	12.	北野真光	+5
18.	堀内重讓	41	個人総合<高校>			12.	高野光彦	+5
19.	七戸江季彦	39.5	順位		ポイント	12.	鈴木賢一	+5
20.	山本貴彦	38	1.	今中清行	26	20.	山崎正人	+6
20.	木賀道之	38	2.	西浦正幸	25	20.	鈴木直人	+6
22.	村上公敏	36.5	3.	野村明司	24.5	20.	安村藤喜	+6
22.	堀田史敦	36.5	4.	野眺勇人	15	20.	加佐藤徹夫	+6
24.	三好克己	32.5	5.	久保暢光	14	20.	鳥居麻夫	+6
25.	保谷三	32	5.	広島彰史	14	20.	曾我充人	+6
26.	籠昌永	32	7.	塚本高史	13.5	27.	上田昌	+7
26.	林修一郎	32	8.	馬場才	12	27.	若林和彦	+7
29.	大久保剛	31	8.	藤沢隆	12	27.	塚本良二	+7
30.	熊谷直樹	30.5				27.	小堀亜紀	+7
30.	庄田健志	30.5				31.	草野川二	+8
30.	安村直樹	30.5				31.	細川健	+8
						31.	押川秀彦	+8
						31.	米倉彦	+8
						31.	水沼繁樹	+8

※大会期間中に報告した成績が若干異なっていたことをお詫びし、ここに訂正します。



▲男子個人総合4連覇、大島選手ディスタンスの力強いフィニッシュ・フォーム。



▲女子個人総合2連覇、柿本選手のガッツポーズ。

ディスタンス〈男子〉				ディスタンス〈女子〉				ディスカソン〈男子〉			
順位			記録	順位			記録	順位			タイム
1.	大島	寛	119.20m	1.	有地	美香	75.95m	1.	大島	寛	5'23
2.	小笠原	位	116.00m	2.	柿本	千枝子	75.30m	2.	大久保	剛	5'32
3.	大塚	俊和	113.11m	3.	中沢	博子	71.50m	3.	横田	剛	5'39
4.	大内	勝利	110.48m	4.	稲見	直子	67.63m	4.	高木	暢道	6'04
5.	橋本	哲雄	102.75m	5.	竹内	理恵子	61.54m	5.	木賀	道也	6'20
6.	鈴本	浩人	100.50m	6.	稲田	洋子	60.40m	6.	古谷	正信	6'27
7.	小藤	井信	100.45m	7.	増田	直美	59.35m	7.	小定	信耕	6'34
8.	佐藤	重忠	97.15m	8.	手塚	麻子	58.55m	8.	斎藤	耕浩	6'43
9.	黒沢	康雄	96.23m	9.	柴田	英里	58.13m	9.	細川	二郎	6'53
10.	横田	浩	94.45m	10.	藤田	浩子	56.89m	10.	門脇	二弘	7'00
11.	平石	光男	94.27m	11.	細井	みさき	56.60m	11.	堀田	剛	7'00
12.	富井	一樹	92.02m	12.	中野	佳子	56.12m	12.	嶋原	英樹	7'05
13.	草野	亜紀夫	90.26m	13.	岩井	恵美子	54.20m	13.	山崎	正弘	7'07
14.	川崎	篤人	89.48m	14.	横田	真佐子	54.04m	14.	吉川	敏利	7'14
15.	熊谷	直樹	89.03m	15.	横田	植京子	53.65m	15.	大内	弘勝	7'15
16.	山本	貴彦	87.80m	16.	柘植		53.50m	16.	秋田	佳寛	7'26
17.	七戸	江季	86.84m	ディスタンス〈高校〉				17.	福田	雅樹	7'36
18.	村田	八十司	86.34m	順位			記録	18.	佐藤	重忠	7'37
19.	片岡	一浩	86.30m	1.	野村	幸司	95.30m	19.	鈴木	木人	7'38
20.	堀内	讓太郎	86.17m	2.	眺	勇人	90.70m	20.	上垣	内貴	7'39
21.	曾我	充之	82.09m	3.	久保	暢之	88.31m	21.	栗原	浩克	7'41
22.	木賀	道己	82.00m	4.	西浦	正明	86.20m	22.	栗原	寿克	7'56
23.	保吉	寿敏	81.97m	5.	今中	清博	84.74m	23.	岩末	房克	7'58
24.	吉安	村直	81.25m	6.	中村	雅博	79.72m	24.	岩末	房克	8'06
25.	高崎	紳順	78.80m	7.	種谷	博	79.28m	25.	末廣	房克	8'19
26.	河野	健也	78.30m	8.	馬場	司才	76.76m	26.	籠谷	良品	8'32
27.	押川	二郎	77.76m					27.	鈴木	良品	8'26
28.	細川	真一	75.62m					28.	上田		8'45
29.	北野	雅昭	75.10m					29.	上田		9'24
30.	藤		74.14m								



▲大島先生を超えるのはいつか!!
大内勝利君のパワフルなディスタンス・スロー・フォーム。



▲頭張れ、近畿大学附属高校選手。

ディスクソン〈女子〉		S C F〈男子〉			S C F〈女子〉		
順位	タイム	順位	MTA	TRC	順位	MTA	TRC
1. 横田真佐子	8'41	1. 小笠原 位	9'53	64.31m	1. 有地美香	8'20	23.45m
2. 福永由香里	8'42	2. 大島 寛	8'38	50.50m	2. 藤田浩子	6'47	30.65m
3. 小林恵子	9'22	3. 大内 勝利	10'58	39.09m	3. 柿本千枝子	5'97	36.34m
4. 中村幸代	9'23	4. 堀内 譲太郎	9'21	41.10m	4. 横田真佐子	5'91	15.69m
5. 谷田沢みどり	9'37	5. 平石 光男	9'99	30.06m	5. 増田直美	5'46	23.18m
6. 後藤正子	10'00	6. 嶋原 英樹	7'90	43.10m	6. 細井みさき	5'57	12.74m
7. 後藤玲子	10'55	7. 横田 浩	7'76	45.50m	7. 柴田英里	5'44	
8. 木村芳緑	11'28	8. 籠谷 慶雅三	7'99	30.55m	8. 杉江広美	4'74	
ディスクソン〈高校〉		9. 齊藤 昭	7'58	50.25m	9. 倉沢伸子	4'35	
順位	タイム	10. 久恒 昭郎	7'95	NC	10. 加藤 ちえ	4'20	
1. 西浦正明	6'27	11. 山本 貴彦	7'71	39.01m	11. 久保 順子	4'15	
2. 塚本高史	6'39	12. 小堀 良二	7'61	NC	12. 井尻 美保	4'07	
3. 馬場才	6'40	13. 永石 敏文	7'55		13. 福永 由香里	3'71	
4. 藤沢隆	6'50	14. 村上 公敏	7'48		S C F〈高校〉		
5. 杉田勇一	7'07	15. 川崎 篤人	7'45		順位	MTA	TRC
6. 辻上成幸	7'19	16. 三田 信行	7'41		1. 暁 勇 人	9'67	35.33m
6. 広島光彰	7'19	17. 加藤 真喜二	7'34		2. 今清 光 彰	8'66	48.04m
8. 種谷博	7'24	18. 早坂 洋美	7'16		3. 広野 幸司	8'60	12.58m
		19. 坂井 健志	7'13		4. 中島村 正明	8'14	NC
		20. 庄田 健志	7'10		5. 西浦 正	7'50	
		21. 鳥居 麻夫	7'09		6. 馬場 才	7'16	
		22. 小林 信也	7'05		7. 中島 貴生	7'03	
		23. 綿村 松香	7'04		8. 中村 雅也	6'86	
		23. 北野 真一	7'04				
		25. 前川 純一郎	6'88				
		26. 大塚 俊和	6'86				
		27. 上垣内 浩貴	6'81				
		28. 齊藤 浩一	6'66				
		29. 米倉 秀彦	6'39				
		30. 岩藤 克実	6'09				
		31. 堀田 剛央	5'88				

フリースタイル〈男子〉

順位	得点
1. 山本洋介・山代貴丈	83.2
2. 原科豊・増田寛三・山本友一	81.5
3. 三田信行・岩井克己	76.8
4. 本田嘉貴・北野真一・齊藤雅昭	64.7
5. 小幡剛久・柿本千枝子	63.4
6. 吉村文彦・岩井秀樹	61.9
7. 小林信也・大島寛・小林恵子	60.4
8. 村上公敏・菅野靖行・田村薫	59
9. 大塚俊和・塚本和彦	56.4
10. 河野淳一・鈴木浩人・上田晶人	48.2
11. 松本有弘・山本貴彦・細井みさき	44.5
12. 橋本哲雄・小笠原 位	37.3

フリースタイル〈女子〉

順位	得点
1. 横田真佐子・稲見直子	52.6
2. 鈴木真理子・岩井恵美子	30.2



▲2年連続優勝、山本・山代ペア。



▲女子フリースタイル優勝、華麗なフィニッシュ、横田・稲見ペア。

D.D.C.男子の部 (写真は3ページに掲載)

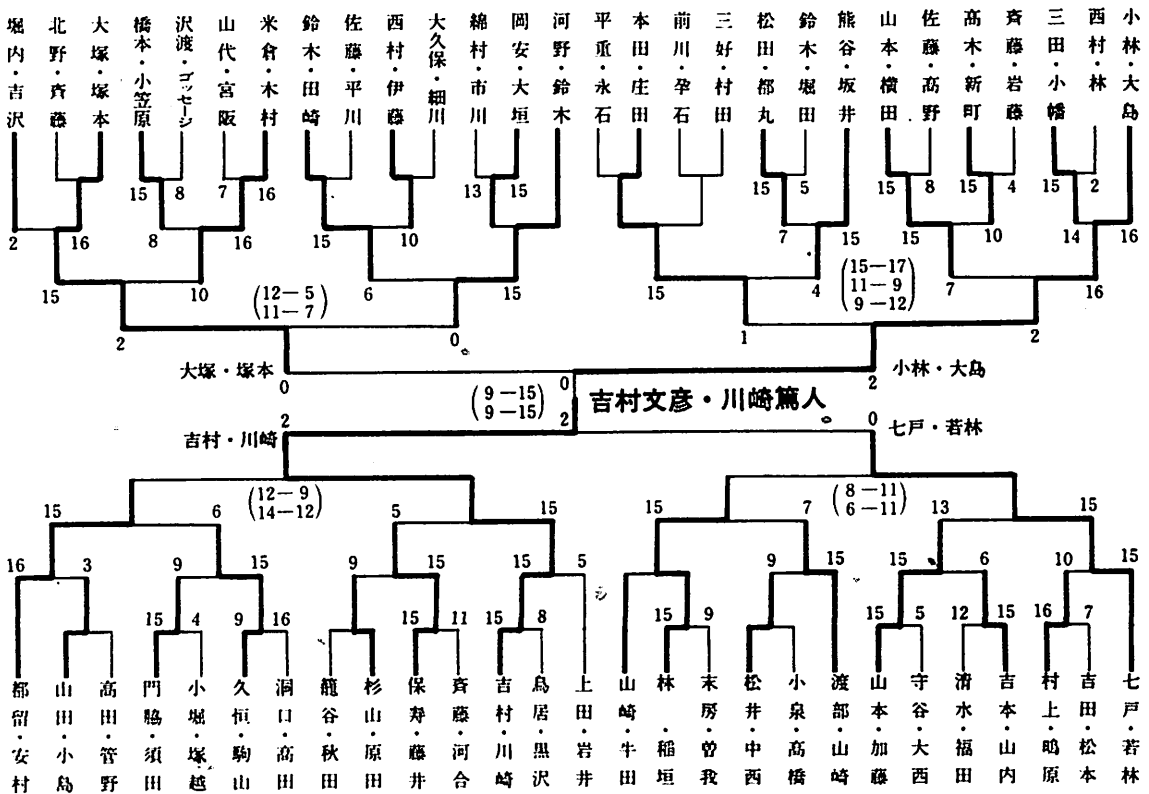

D.D.C.女子の部

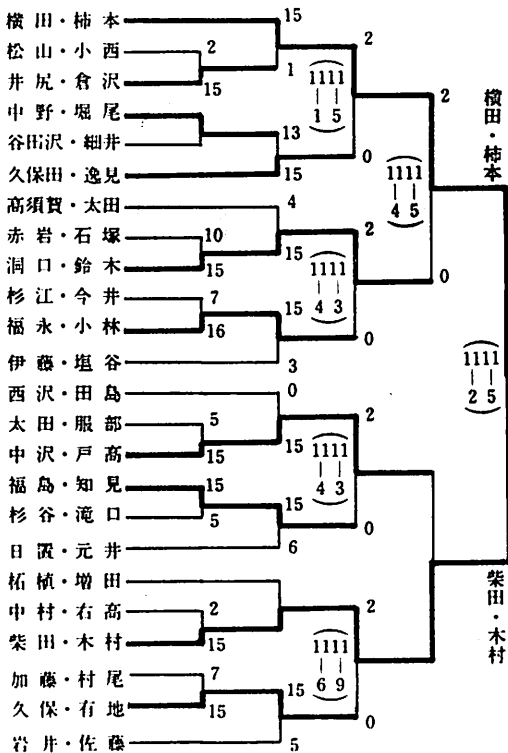

D.D.C.高校生の部

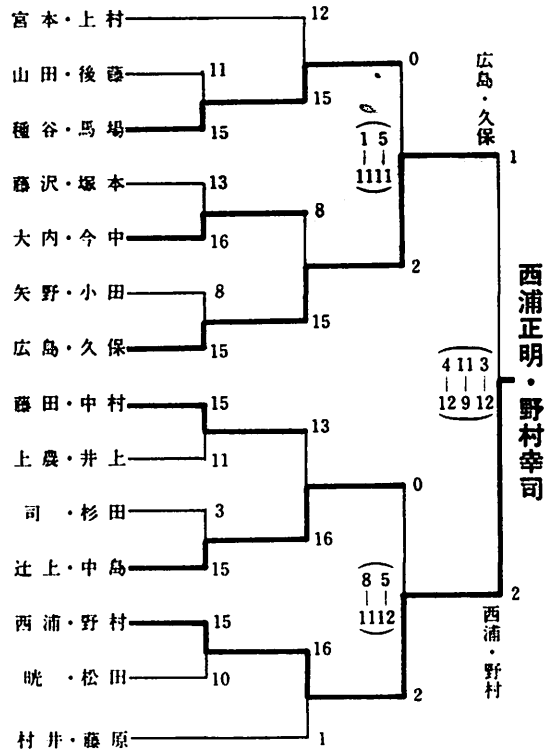

'86 ジャパン・オープンフライングディスク選手権大会

スナップ集

<フリースタイル>

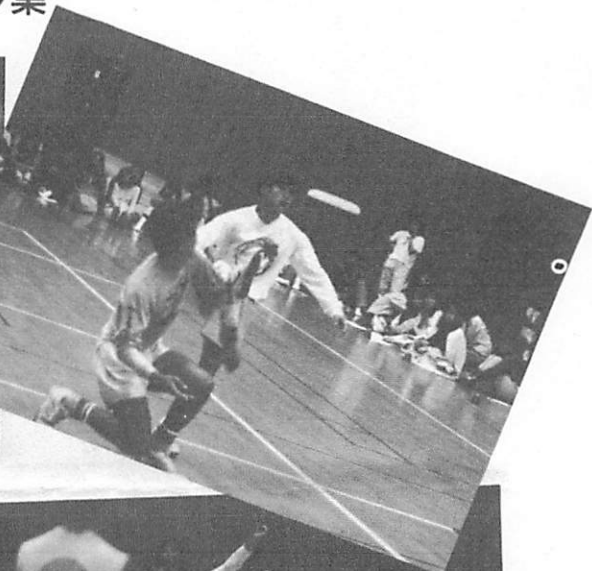
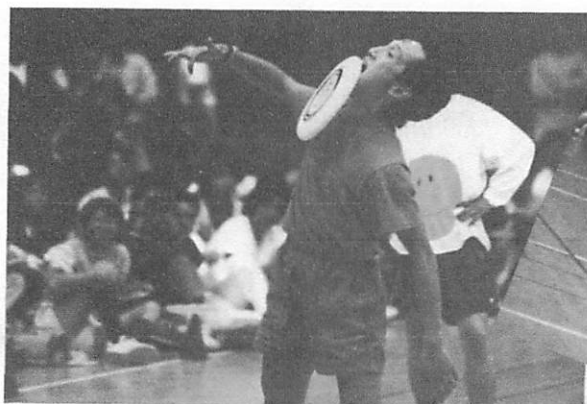

<ディスクゴルフ>



<ディスクソン>

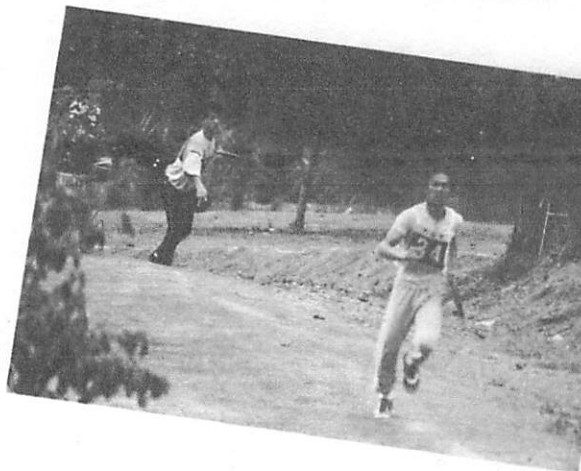
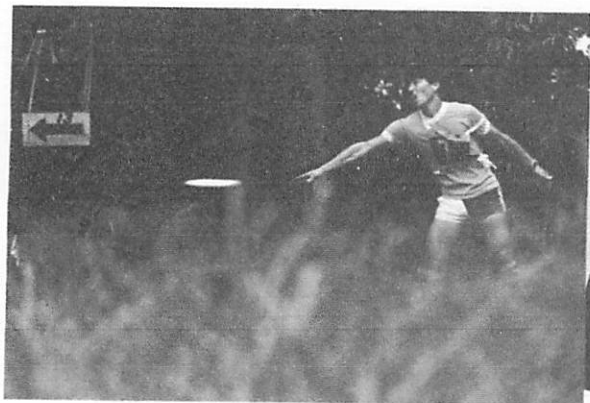

<DDC>



<ディスタンス>

〈アキュラシー〉

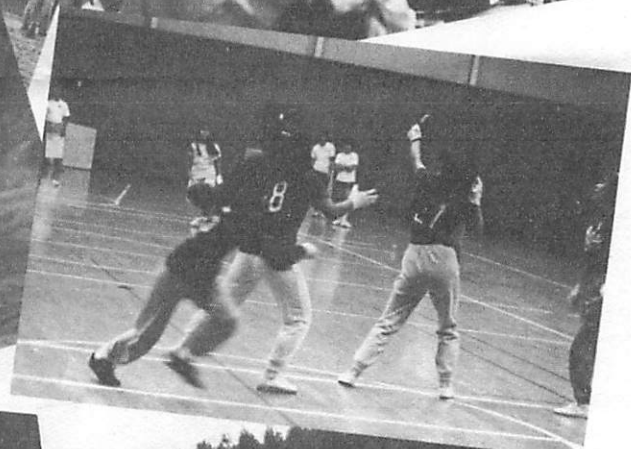

〈ガッツ〉

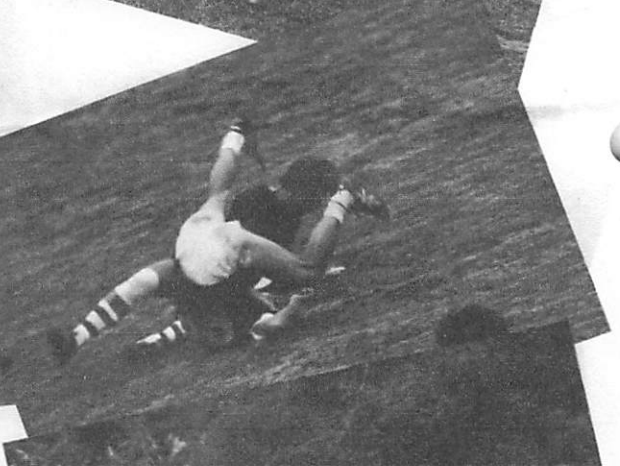

〈アルティメット〉

アルティメット(男子)

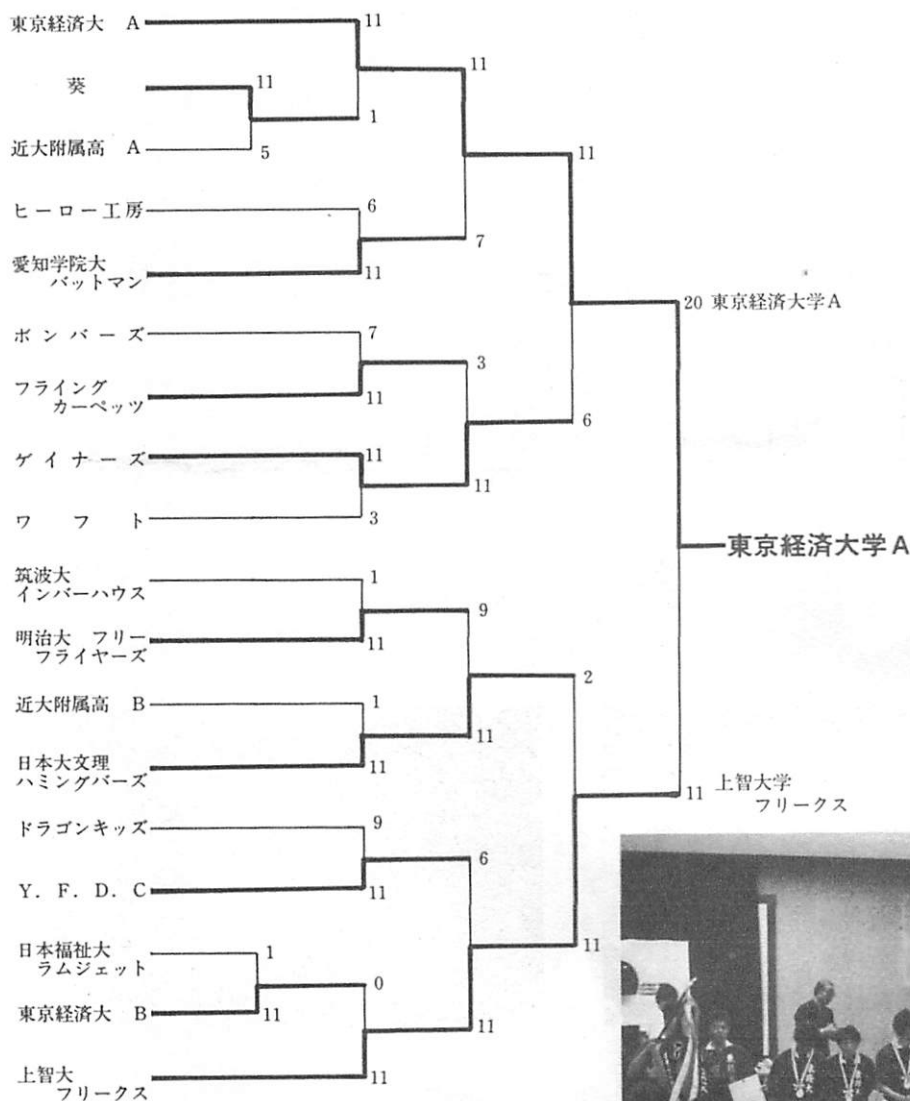

▲アルティメット 5 連覇の東京経済大学の勇士達。

アルティメット(女子)

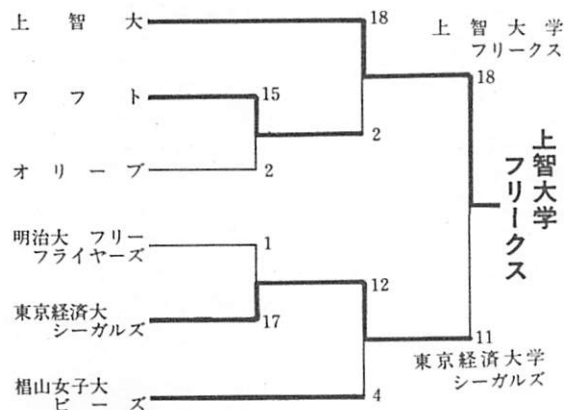

▲女子アルティメット 2 連覇の上智大学メンバー。

1986支部大会結果報告

〈関東支部〉

試合回数 ディスクゴルフ 4回 D. D. C. 2回
 ティスタンス 2回 ガ ッ ツ 4日間
 M. T. A. 2回 アルティメット 3日間
 アキュラシー 2回

成績

総合
 〈男子〉
 1. 横田 浩
 2. 小笠原 位
 3. 堀内謙太郎
 ディスクゴルフ
 〈男子〉
 1. 横田 浩
 2. 小泉 弘樹
 3. 押川 健
 ティスタンス
 〈男子〉 1st
 1. 小笠原 位 116.47m
 2. 橋本 哲雄 106.10m
 3. 大塚 俊和 104.63m
 2nd
 1. 小笠原 位 126.73m
 2. 林 昌永 113.58m
 3. 横田 浩 105.76m
 M.T.A.
 〈男子〉 1st
 1. 堀内謙太郎 8'74
 2. 橋本 哲雄 8'45
 3. 小笠原 位 8'39
 2nd
 1. 林 昌永 12'08
 2. 川崎 篤人 10'59
 3. 秋田 佳寛 9'00
 アキュラシー
 〈男子〉 1st (16投中)
 1. 福田 雅樹 5投
 2. 鳥居 麻夫 4投
 2. 村田八十司 4投
 2. 橋本 哲雄 4投
 2. 小笠原 位 4投
 2nd (28投中)
 1. 赤岩 ゆみ 10投
 1. 柿本千枝子 10投
 〈女子〉
 1. 岩井恵美子
 2. 福島 和子
 3. 横田真佐子
 〈女子〉
 1. 福島 和子
 2. 押川 郁代
 3. 岩井恵美子
 〈女子〉 1st
 1. 岩井恵美子 62.34m
 2. 福島 和子 55.31m
 3. 横田真佐子 52.65m
 2nd
 1. 柿本千枝子 83.41m
 2. 稲見 直子 80.60m
 3. 岩井恵美子 72.03m
 〈女子〉 1st
 1. 横田真佐子 6'15
 2. 佐藤 和枝 5'34
 3. 岩井恵美子 5'20
 2nd
 1. 柿本千枝子 7'86
 2. 岩井恵美子 6'38
 3. 佐藤 和枝 6'26
 〈女子〉 1st (16投中)
 1. 横田真佐子 6投
 2. 佐藤 和枝 5投
 2. 赤岩 ゆみ 5投
 2nd (28投中)
 1. 赤岩 ゆみ 10投
 1. 柿本千枝子 10投

1. 曾我 充 14投
 2. 秋田 佳寛 13投
 2. 堀内謙太郎 13投
 D.D.C.

〈男子〉 1st
 1. 横田 浩・船越健資
 2. 嶋原英樹・村上公敏
 2nd
 1. 横田 浩・横田真佐子
 2. 木村 智・秋田佳寛
 ガッツ
 〈男子〉
 1. ボンバーズ
 2. ゲイナーズ
 3. 東京経済大学 1
 MVP 新保孝三 (ボンバーズ)
 アルティメット
 〈男子〉 1部リーグ
 1. 東京経済大学
 2. 上智大学
 3. ゲイナーズ
 2部リーグ
 1. YFDC
 2. ボンバーズ
 3. ハミングバーズ
 MVP 林 昌永 (東京経済大学)
 〈女子〉 1st
 1. 鈴木真理子・横田真佐子
 2. 戸高厚子・中沢博子
 2nd
 1. 戸高厚子・中沢博子
 2. 岩井恵美子・佐藤和枝
 〈女子〉
 1. 東京経済大学
 2. ワフト
 〈女子〉
 1. 上智大学 1
 2. 上智大学 2
 3. ワフト
 MVP 林 昌永 (東京経済大学)

〈中部支部〉

ティスタンス
 〈男子〉 1. 山木 貴彦 101.46m
 2. 高木 暢也 97.80m
 3. 新町 和己 93.58m
 〈女子〉 1. 柘植 京子 64.52m
 2. 増田 直美 61.83m
 3. 藤田 浩子 54.09m
 ディスカソン
 〈男子〉 1. 高木 暢也 4'31"21
 2. 小栗 浩 4'53"67
 3. 松井 5'03"58
 〈女子〉 1. 谷田沢みどり 6'26"04
 2. 細井みさき 6'57"30
 3. 村木 智子 7'14"05
 アキュラシー
 〈男子〉 1. 竹内 博行 11/28投
 2. 加藤 真喜 10/28投
 2. 安村 直樹 10/28投
 4. 伴 則之 9/28投
 5. 高木 暢也 8/28投
 6. 駒山 博人 7/28投
 7. 山本 友一 5/28投
 8. 加藤 光 4/28投
 9. 松本 有弘 3/28投
 9. 山本 恒夫 3/28投
 〈女子〉 1. 倉沢 伸子 7/28投
 2. 内田美穂子 6/28投
 3. 村木 智子 5/28投
 4. 太田 瑞枝 3/28投
 5. 谷田沢みどり 2/28投
 5. 青山みゆき 2/28投
 5. 角田万理子 2/28投
 5. 小崎 香 2/28投
 9. 柘植 京子 0/28投

S.C.F.

男子	MTA	TRC
1.加藤 真喜	10'77	62.90m
2.竹内 博行	11'39	61.30m
3.山本 貴彦	9'85	60.15m
4.伴 則之	8'25	52.38m
4.都留 義也	8'92	50.30m
6.高木 暢也	NC	56.92m
7.渡辺 毅	7'86	44.28m
8.小栗 浩	7'09	NC

女子	MTA	TRC
1.藤田 浩子	6'58	17.95m
2.柘植 京子	5'55	21.35m
3.内田美穂子	5'07	23.80m
4.細井みさき	4'81	25.30m
5.倉沢 伸子	5'17	8.60m
5.太田 瑞枝	5'03	17.70m
7.井尻 美保	5'02	10.95m
8.服部 静香	4'00	4.35m

D.D.C.

男子	女子
1位 林、中野	1位 木村、柴田
2位 竹内、山本	2位 柘植、増田
3位 伴、加藤	3位 塚本、藤田
4位 新町、高木	4位 細井、太田
5位 熊谷、坂井	5位 井尻、倉沢
6位 原科、後藤	6位 内田、足立
7位 吉田、松本	7位 鈴木、青山
8位 西村、伊藤	8位 清川、小崎

ディスクゴルフ (青山メナードコース)

男子	スコア	女子	スコア
1.伊藤 彰	56	1.木村 芳緑	76
2.加藤 真喜	61	2.藤田 浩子	79
3.杉本 俊成	62	3.青山みゆき	83
3.上田 晶人	62	4.村木 智子	84
5.高木 暢也	64	4.柘植 京子	84
6.山本 友一	65	6.谷田沢みどり	85
6.竹内 博行	65	7.小村	88
6.原科 豊	65	8.松田	90
9.繩手	66	9.倉沢 伸子	91
9.伴 則之	66	9.増田 直美	91
9.安村 直樹	66	9.井尻 美保	91
9.鈴木 精剛	66		

フリースタイル

男子	女子
1位 原科、後藤	1位 塚本、細井
2位 竹内、加藤、山本	2位 藤田、増田、柘植

ガッツ

男子 (出場チーム8チーム)

順位	勝敗
優勝 愛知学院A	5勝3敗
2位 愛知学院O.B	5勝0敗
3位 日福RAMJET	4勝4敗
4位 庄内	3勝2敗
5位 社会人チーム	2勝1敗
6位 愛知学院B	1勝4敗
7位 日福ポピンズ	1勝2敗
8位 中京商業O.B	0勝5敗
MVP 加藤真喜 (愛知学院大OB)	

女子 (出場チーム5チーム)

順位	勝敗
優勝 椋山Bees A	3勝2敗
2位 日福RAMJET A	2勝3敗
3位 淑短Junks	2勝1敗
4位 日福RAMJET B	2勝1敗
5位 椋山Bees Fresh	0勝2敗
MVP 柘植京子 (椋山女子学園大)	

アルティメット

男子 (出場チーム4チーム)

順位	勝敗
優勝 愛知学院大学	4勝3敗
2位 社会人チーム	4勝3敗
3位 日福RAMJET	3勝4敗
4位 中京商業高校	0勝3敗
MVP 高木暢也 (愛知学院大学)	

女子 (出場4チーム)

順位	勝敗
優勝 淑短Junks A	5勝1敗
2位 淑短Junks A	2勝4敗
3位 日福RAMJET	2勝2敗
4位 淑短Junks B	0勝2敗
MVP 細井みさき (椋山女子学園大)	

〈関西支部〉

● 3月30日開催 ディスタンス

(予選) (決勝)

- 1.大島 寛 110.89m → 125.76m
 - 2.大内 勝利 102.84m → 103.08m
 - 3.吉本 隆行 87.30m → 95.02m
- S.C.F.

- 1.大島 寛 8'98 → 9'63 76.70m
- 2.大内 勝利 8'30 → 8'44 33.65m
- 3.籠谷 慶三 9'12 → 9'73 NC

● 4月6日開催 D.D.C.

- 1.鈴木精剛、掛原 豊
- 2.河野淳一、鈴木浩人
- 3.上田晶人、杉本俊哉

● 6月1日開催 ディスカソン

- 1.大島 寛 4'40"7
- 2.鈴木浩人 5'42"5
- 3.籠谷 慶三 5'42"7

● 6月15日開催 ディスタンス

- 1.大島 寛 113.41m → 134.59m
 - 2.鈴木 浩人 117.93m → 127.41m
 - 3.藤井 徹 89.85m → 102.87m
- S.C.F.

- 1.鈴木 浩人 7'95 → 7'65 42.50m
- 1.野村 幸司 10'84 → 7'26 50.90m
- 3.久保 暢之 9'30 → 6'65 28.14m

● 8月24日開催 ディスタンス

- 1.河野 淳一 98.27m → 101.77m
- 2.藤井 徹 100.35m → 97.20m
- 3.吉本 隆行 94.82m

S.C.F.

- 1.畠 勇人 8'43 → 10'38 35.27m
- 2.吉本 隆行 9'87 → 9'80 27.60m
- 3.辻上 成幸 11'24 → 9'93 31.60m

● 11月9日開催 S.C.F. (M.T.Aのみ)

- 1.杉本 俊哉 10'72
- 2.上田 晶人 8'85
- 3.鈴木 浩人 8'72

● 11月23日開催 D.D.C.

- 1.上田晶人、杉本俊哉
- 2.磯俣秀勢、藤井 徹
- 3.鈴木浩人、柳田俊英

フリースタイル

- 1.鈴木浩人、田中幹子、山本洋 介
- 2.上田晶人、藤井 徹、細井みさき

● 12月7日開催 ディスクゴルフ

場所：万博記念公園

- 1.河野 淳一 +14
- 2.磯俣 秀勢 +15
- 3.鈴木 浩人 +16

★西日本フライング・ディスク選手権大会 (5月3、4、5日)

於：庄内緑地公園、青少年公園

〈総合順位〉

〈男子〉	ポイント	〈女子〉	ポイント
1.大島 寛	48	1.柴田 英理	43
2.伴 則之	45.5	2.柘植 京子	35.5
3.山本 貴彦	41.5	3.塚本ゆみ子	30
4.武野 宏行	39	4.藤田 浩子	29.5
5.竹内 博行	35	5.村瀬 由佳	28.5
6.上田 晶人	32.16	6.増田 直美	27.2
7.鈴木 浩人	28.5	7.田中 啓子	24.5
7.林 良直	28.5	8.井尻 美保	24
9.伊東 彰	28	8.細井みさき	24
10.杉本 俊成	27	10.吉岡 浜子	22.5

ディスタンス

〈男子〉		〈女子〉	
1.大島 寛	117.23m	1.柘植 京子	59.31m
2.後藤 昭人	103.05m	2.柴田 英理	54.52m
3.伴 則之	91.82m	3.塚本ゆみ子	53.07m
4.山本 貴彦	88.40m	4.増田 直美	47.76m
5.林 良直	85.70m	5.田中 啓子	45.79m
6.竹内 博行	84.90m	6.村木 智子	42.51m
7.高木 暢也	80.63m	7.村瀬 由佳	42.04m
		8.藤田 浩子	39.78m

S.C.F.

〈男子〉	MTA	TRC	〈女子〉	TTA	TRC
1.大島 寛	11.55	54.96m	1.藤田浩子	7.31	47.2m
2.伊東 彰	7.15	68.81m	2.柘植京子	5.74	24.24m
2.竹内博行	10.61	39.55m	3.増田直美	4.92	30.14m
2.山本貴彦	9.12	51.02m			

アキュラシー

- 〈男子〉 1.大島 寛 1/2 1.小栗 浩 1/2 3.伴 則之 1/2
- 〈女子〉 1.柴田英理 5/8 2.太田瑞枝 5/8 2.吉岡浜子 5/8

フリースタイル

- 1.上田晶人、山本洋介、武野宏行
- 2.伊東 彰、山本友一

ガッツ <男子>

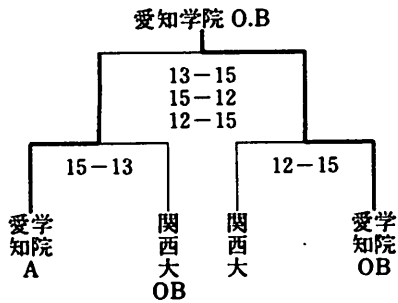

<女子>

Bees 11-15 Junks
15-3
15-10

D.D.C. <男子>

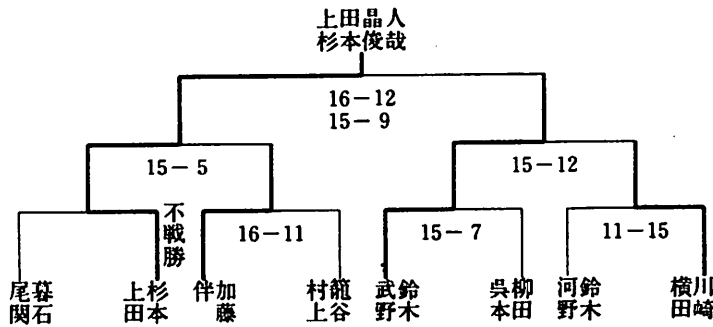

1. 上田晶人、杉本俊哉
2. 武野宏行、鈴木精剛
3. 横田 浩、川崎篤人

<女子>

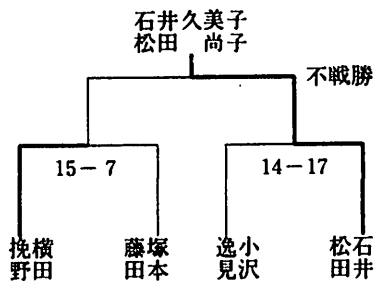

1. 松田 尚子、石井久美子
2. 挽野 治代、横田真佐子
3. 挽見美奈子、小沢 久美

1987年度全日本選手権大会開催のお知らせ

'87全日本選手権大会は、年々エントリーが増加してきていること、競技内容の充実化を図るため、個人競技7種目、団体競技2種目を分離して下記の通り実施する予定です。

なお最も人気の高いディスクゴルフを独立した大会も年間スケジュールに組み入れています。

冬期における練習こそ、競技レベルを向上する上で大切なことです。皆さん、頑張りましょう。

1. 全日本選手権大会個人戦(仮称)：5月3日(日)、4日(月)、5日(火) 於：筑波または大心苑 (予定)
※募集要項は2月にご案内する予定です。
2. 全日本ディスクゴルフ大会(仮称)：8月29日(土)、30日(日) 於：メナード青山コース (予定)
3. 全日本選手権大会団体戦(仮称)：11月21日(土)、22日(日)、23日(月)
於：大宮健保グラウンド、または昭和記念公園 (予定)